

## CONDUITE “J’ATTENDRAI”

(niveaux des circuits à titre indicatifs, à adapter selon )

**Entrée public**

mise:  
**1 -2** à 80  
**6** à 60  
**10** selon

**sortie Armelle à cour lointain**

**1 - 2** à 0

**entrée M. Leblanc**

mont **4** à 80  
**5** à 100  
**6** à 70

**qd entrée du relax**

mont **1 - 2** à 70 lentement

**ouverture du relax par Julien**

mont **3** à 70

**chgmt musique >>”j’attendrai”**

mont **1 -2** à 90  
**3** à 80  
**6** à 80

**entrée directrice**

mont **7** à 70

scène poupée

---

---

**met musique décontraction**

baiss **6** à 20

entrée Mme Périné

et: **chgmt musique**

mont **6** à 90

directrice remet chausson à Mme P

directrice coupe chanson

Mme P chante “parlez moi d’amour”

entrée M. Leblanc

**sortie directrice**

baiss **1 -2** à 80  
**6** à 30

entrée léontine

**sortie M. Leblanc**

mont **6** à 70

duo 2 vieilles  
chanson "claire fontaine"

sortie leontine

entrée Julien

entrée directrice

Le Sport

**entrée Julien avec ballons**

baiss **1 -2** à 40  
mont **4 -5** à 100

**chgmt de musique**

baiss **6** à 40

les 3 sont devant  
tombent tous

**sortie Julien avec ballon**

baiss **4** à 80  
**6** à 60

**bruits de julien derrière  
et rires des vieilles**

mont **1 -2** à 80  
**6** à 70

scène du repas

**musique Noël**

baiss **6 -7** à 40  
**8** à 100

entrée directrice

M. Leblanc amène cadeau

**début chanson karaoké**

baiss **1 -2** à 50  
**3** à 50

sortie Julien et directrice

**sortie Mme P**

**(quitte le plateau en salle)**

baiss **1-2-4** à 0  
**5** à 70

FIN

reste que **7** à 100  
**5** à 70

**SALUT**

monter **1-2-3-4-5**

**Cie MINE DE RIEN  
"J'ATTENDRAI"**

**REGLAGES PROJECTEURS**

**circuit 1**

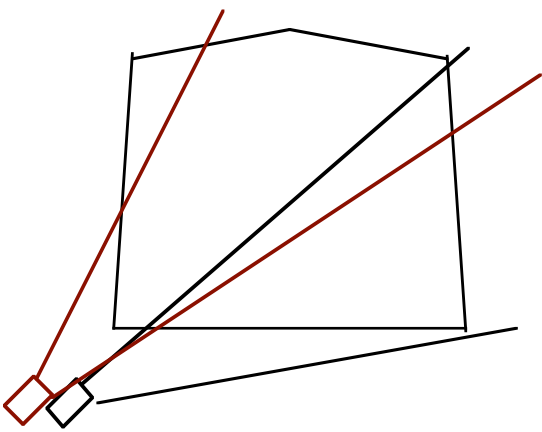

**circuit 2**

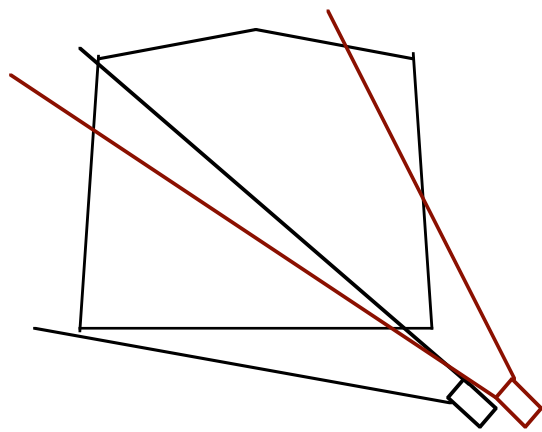

**circuit 4**

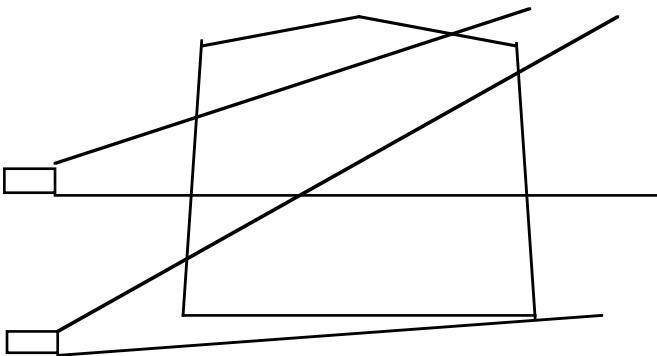

**circuit 5**

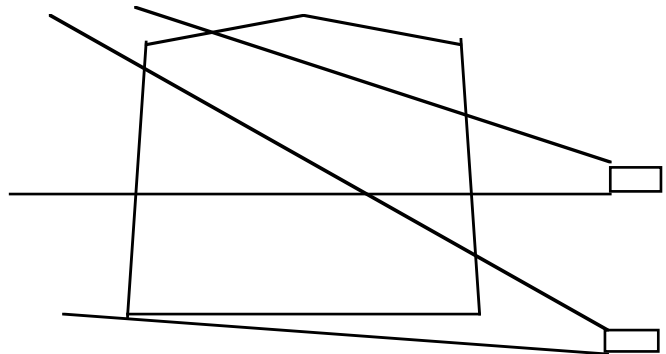

**circuit 6**

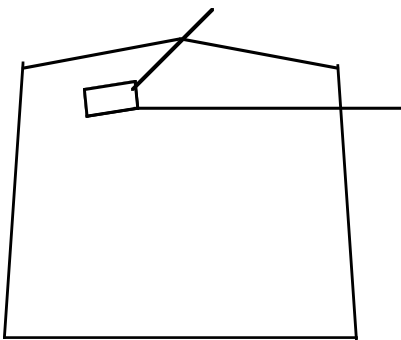

**circuit 6**

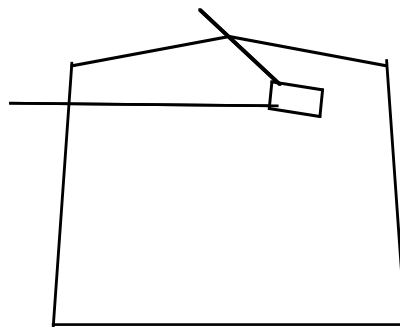

**circuit 7**

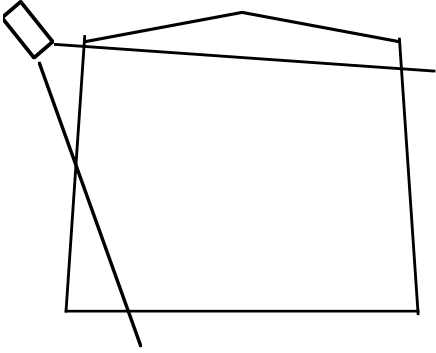

**circuit 8**

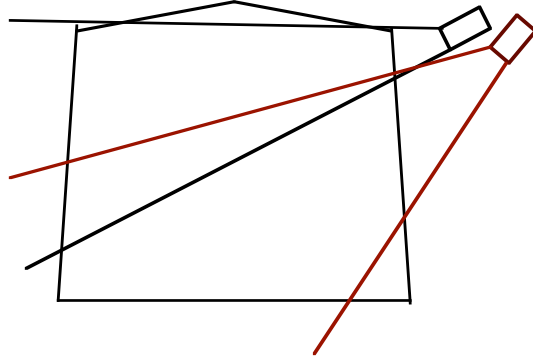

**circuit 3**

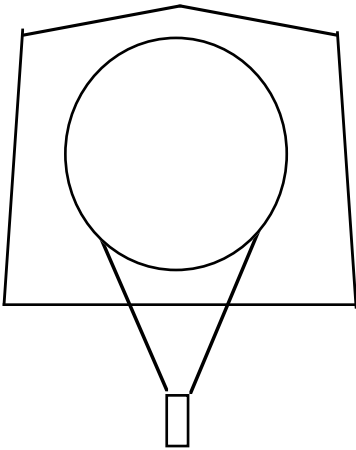

**circuit 9**

